

Escrivaninha / Desk / Escritorio

MH-9150

Montagem

Recomenda-se a leitura prévia das instruções de montagem e profissionais especializados para montar.

Assistência

Caso ocorra problema com algum dos componentes, sublinhe-o, identifique o problema e retorne esta relação, via fax ou meio de comunicação disponível para o representante.

Assinatura do cliente

Assembly

Before the assembling is recommended to read carefully the assembly instruction by professional assemblers.

Assistance

If happen problems with any component, underline the same, identify the problem and send back this relation immediately, by fax or other way.

Client signature

Montaje

Se recomienda la lectura previa de las instrucciones de montaje y profesionales especializados para montarlos.

Asistencia

Caso sucedan problemas con alguno de los componentes, subraye el componente, identifique el problema, y retorne esta copia via fax u otro medio de comunicación posible.

Assinatura del cliente

**Com Carregador
With Charger
Con cargador**

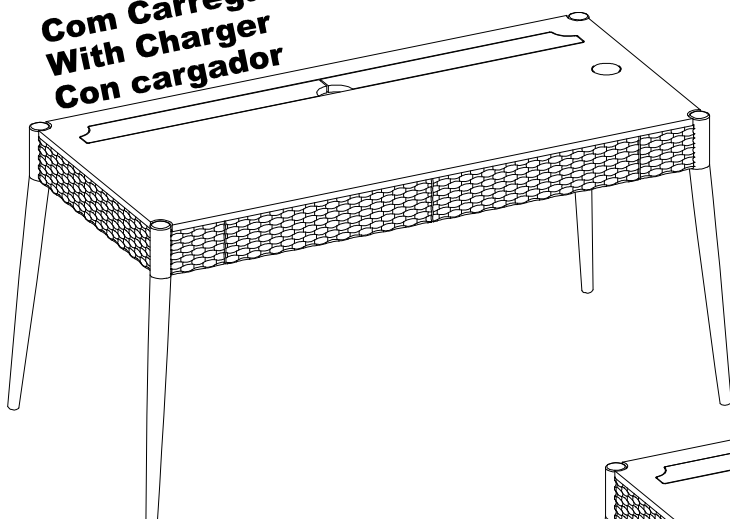

**Sem Carregador
Without charger
Sin cargador**



Atenção / Attention / Atención

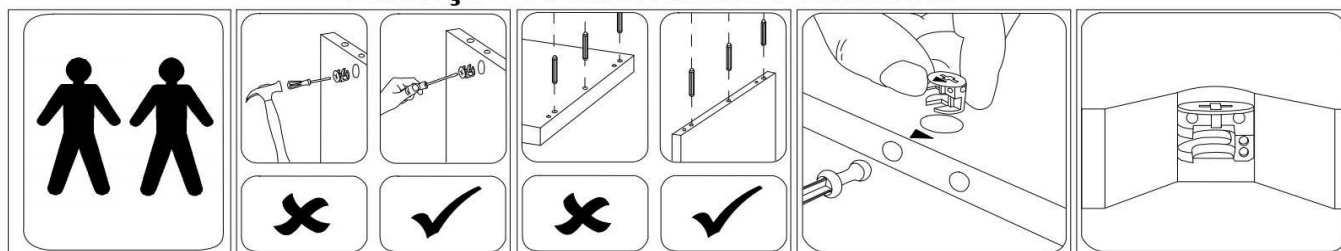

A Uultis se reserva o direito de efetuar alterações nos produtos de suas linhas sem aviso prévio, quando entender necessário.

Uultis reserves the right to effect modifications in the products, without previous advice, when understand necessary.

Uultis se reserva el derecho de hacer las modificaciones que juzgue necesarias en sus productos, sin aviso previo, cuando lo crea necesario.

**Assistência Uultis
(51) 3564-8382**

MH-9150

RELAÇÃO DE COMPONENTES / PARTS LIST / LISTA DE COMPONENTES

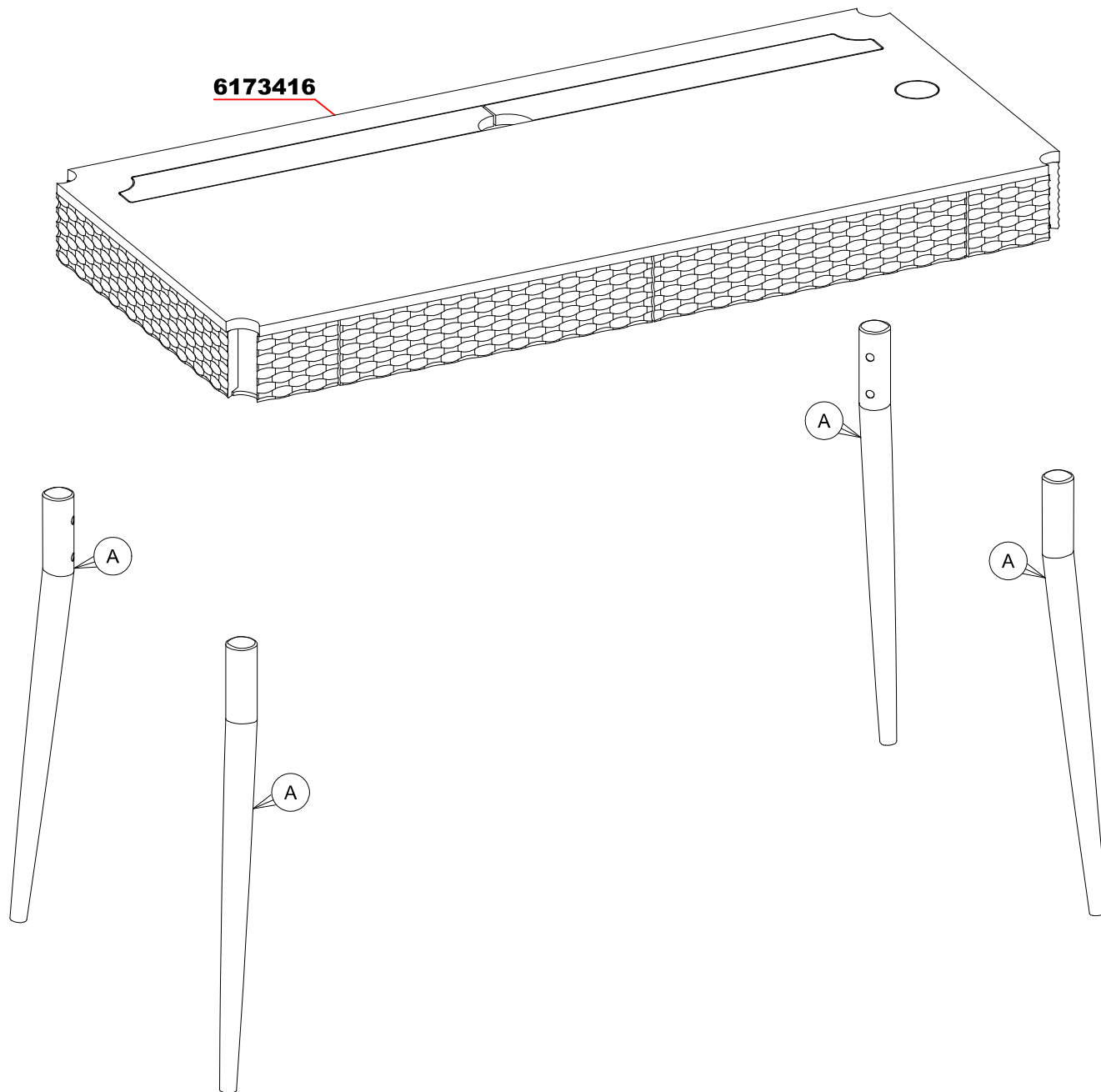

VOLUME 1

LETRA	LÂMINADO	PEÇA	PART	PIEZA	MED/MEASURE/MED	QTDE
-	6173416	CAIXA BASE	BASE BOX	CAJA BASE	1480.0x680.0x133.0	1
-	K071990	KIT ACESSÓRIO	ACCESSORY KIT	KIT DE ACCESORIOS	xx	1
A	6173525	PÉ	FOOT	PIE	85.9x85.9x751.5	4



RELAÇÃO DE COMPONENTES / PARTS LIST / LISTA DE COMPONENTES

CÓDIGO DO KIT: **K071990****KIT**

REF.	QTDE	PEÇA	PART	PIEZA	IMAGE
1.g	1	CHAVEZETA ALLEM 4MM	4MM KEY	CLAVE 4MM	
36.e	8	PARAFUSO 1-4X75 CAB 13MM ALLEN	SCREW 1-4X75 HED 13MM ALLEM	TORNILLO 1-4X75 DE CABEZA 13MM ALLEM	

Passo
Step **3**
Paso

Parafusar o fundo novamente.

Screw the bottom back on.

Atornillar el fondo nuevamente.

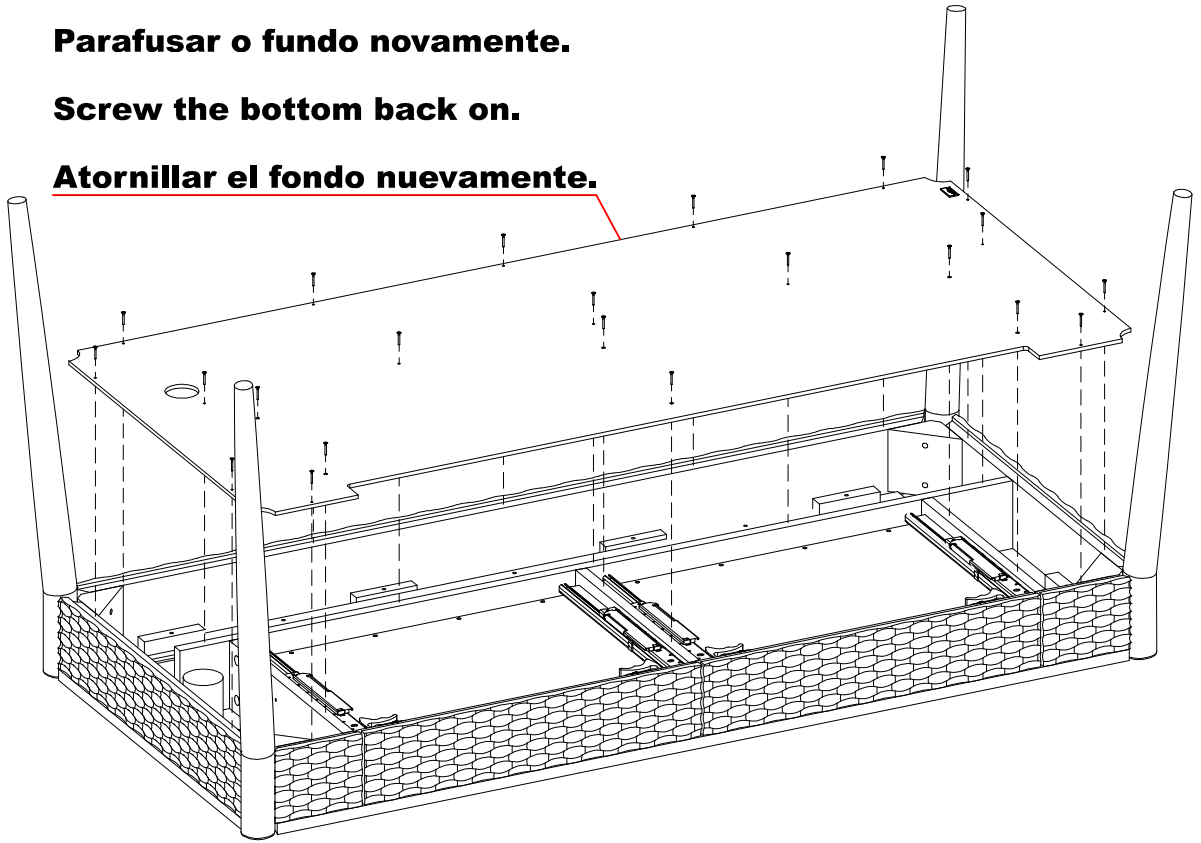

Passo
Step **4**
Paso

**Com Carregador
With Charger
Con cargador**

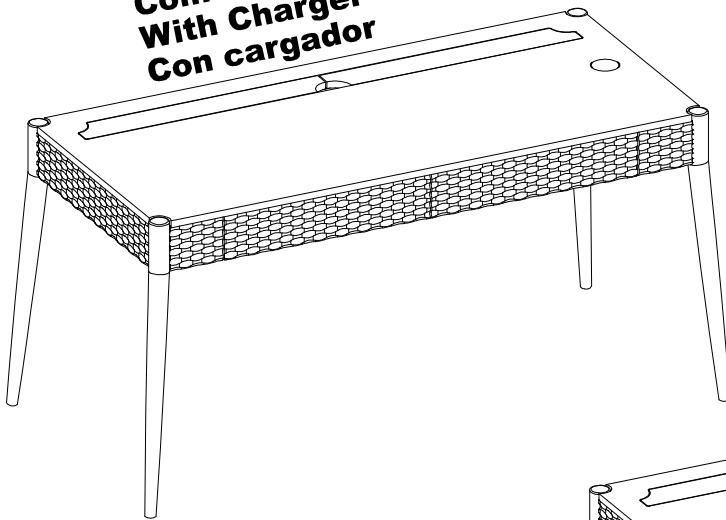

**Sem Carregador
Without charger
Sin cargador**

